

# 第13回 山形県U14バスケットボールチャンピオンシップ決勝リーグ 男子結果

令和7年1月25日(土)・26日(日)実施

## 1日目 予選リーグ

男子Aブロック 会場:山辺町民総合体育館

男子Bブロック 会場:山辺町民総合体育館

男子Cブロック 会場:山辺町民総合体育館

男子Dブロック 会場:山辺町民総合体育館

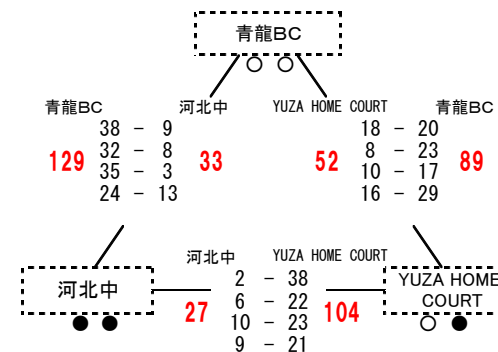
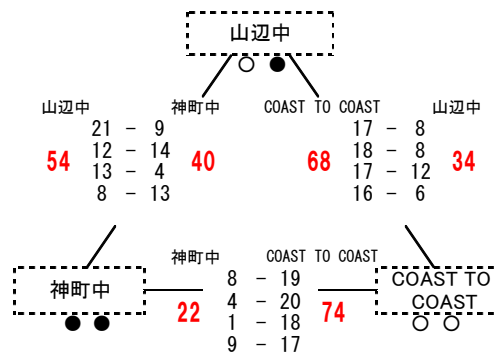
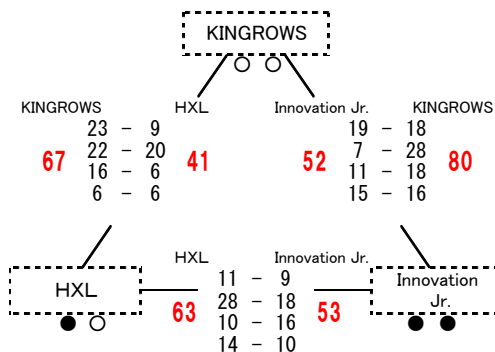
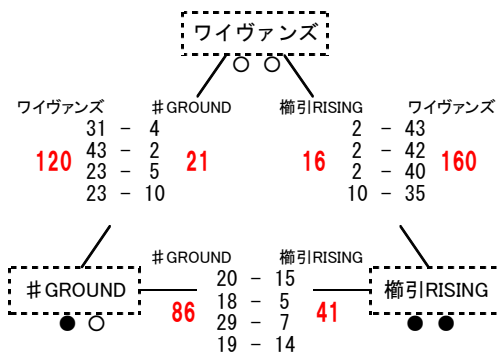

- 1位 ワイヴァンズ
- 2位 #GROUND
- 3位 櫛引RISING
- 2勝 0敗
- 1勝 1敗
- 0勝 2敗

- 1位 KINGROWS
- 2位 HXL
- 3位 Innovation Jr.
- 2勝 0敗
- 1勝 1敗
- 0勝 2敗

- 1位 COAST TO COAST
- 2位 山辺中
- 3位 神町中
- 2勝 0敗
- 1勝 1敗
- 0勝 2敗

- 1位 青龍BC
- 2位 YUZA HOME COURT
- 3位 河北中
- 2勝 0敗
- 1勝 1敗
- 0勝 2敗

## 2日目 決勝トーナメント・順位決定トーナメント

### 男子決勝トーナメント

会場:山辺町民総合体育館

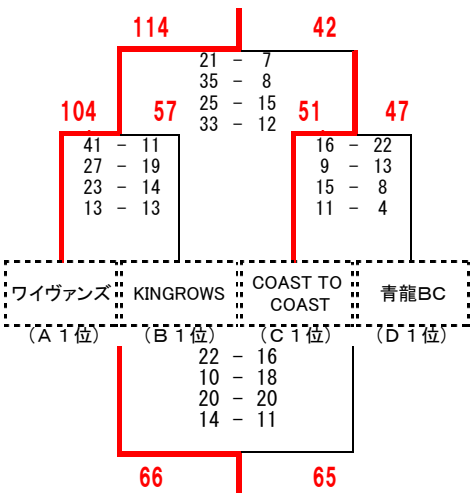

### 男子2位トーナメント

会場:山辺町民総合体育館

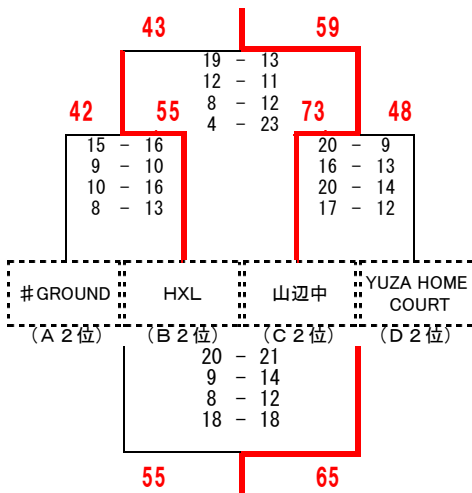

### 男子3位トーナメント

会場:山辺町民総合体育館

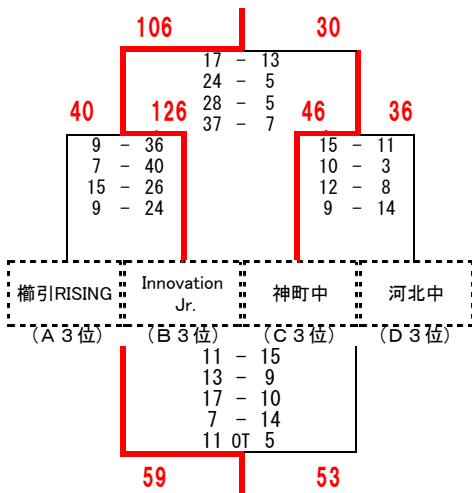

### 決勝リーグ最終順位

- 1位 山形ワイヴァンズ
- 2位 COAST TO COAST
- 3位 KINGROWS
- 4位 青龍BC男子
- 5位 山辺町立山辺中学校
- 6位 HXL
- 7位 YUZA HOME COURT
- 8位 #GROUND
- 9位 Innovation Jr.
- 10位 東根市立神町中学校
- 11位 櫛引RISING
- 12位 河北町立河北中学校

# 第13回 山形県U14バスケットボールチャンピオンシップ決勝リーグ 女子結果

令和7年1月25日(土)・26日(日)実施

## 1日目 予選リーグ

女子Aブロック 会場:朝日スポーツセンター

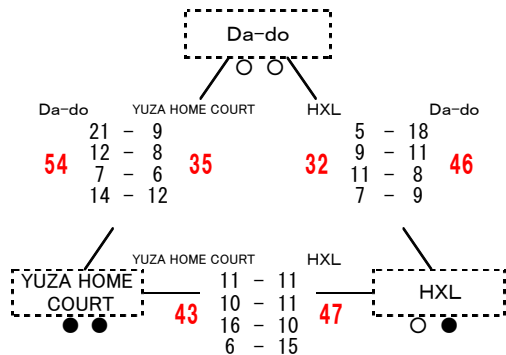

- 1位 Da-do
- 2位 HXL
- 3位 YUZA HOME COURT
- 2勝0敗
- 1勝1敗
- 0勝2敗

女子Bブロック 会場:朝日スポーツセンター

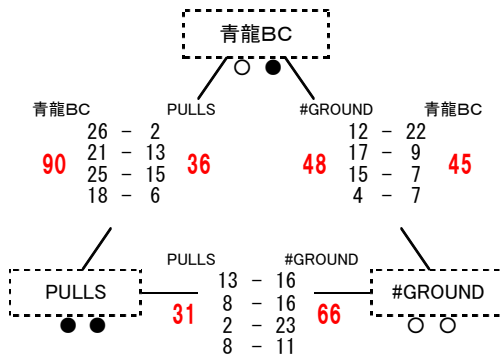

- 1位 #GROUND
- 2位 青龍BC
- 3位 PULLS
- 2勝0敗
- 1勝1敗
- 0勝2敗

女子Cブロック 会場:朝日スポーツセンター

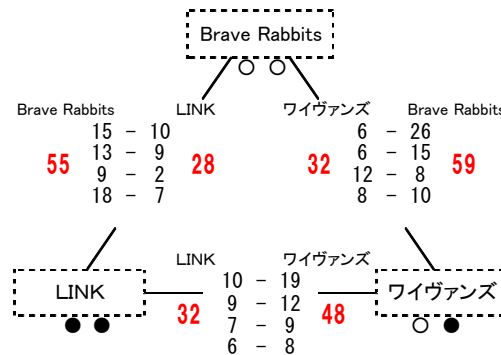

- 1位 Brave Rabbits
- 2位 ワイヴァンズ
- 3位 LINK
- 2勝0敗
- 1勝1敗
- 0勝2敗

女子Dブロック 会場:朝日スポーツセンター

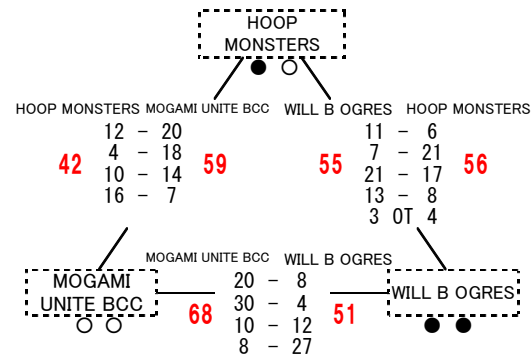

- 1位 MOGAMI UNITE BCC
- 2位 HOOP MONSTERS
- 3位 WILL B OGRES
- 2勝0敗
- 1勝1敗
- 0勝2敗

## 2日目 決勝トーナメント・順位決定トーナメント

女子決勝トーナメント

会場:朝日スポーツセンター

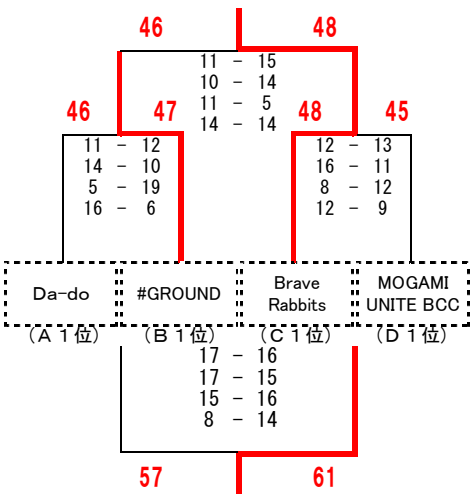

女子2位トーナメント

会場:朝日スポーツセンター

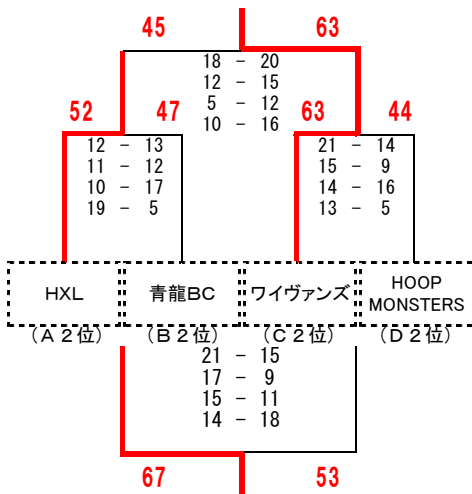

女子3位トーナメント

会場:朝日スポーツセンター

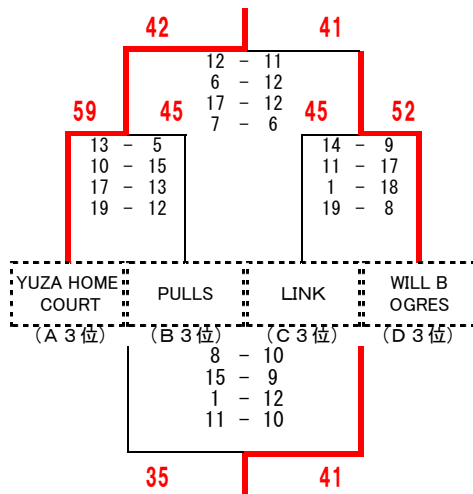

決勝リーグ最終順位

- 1位 Brave Rabbits
- 2位 #GROUND
- 3位 MOGAMI UNITE BCC
- 4位 Da-doバスケットボールクラブ
- 5位 山形ワイヴァンズU14
- 6位 HXL
- 7位 青龍BC女子
- 8位 HOOP MONSTERS
- 9位 YUZA HOME COURT
- 10位 WILL B OGRES
- 11位 LINK
- 12位 PULLSバスケットボールクラブ

# 第13回U14山形県バスケットボールリーグチャンピオンシップ下位リーグ試合結果

令和7年1月25日(土)・26日(日)実施

男子Aブロック(1月25日) 会場:金山中				男子Bブロック(1月25日) 会場:河北中				男子Cブロック(1月25日) 会場:楯岡中				女子ブロック(1月25日) 会場:楯岡中															
1	Will B OGRES	104	$\begin{bmatrix} 34 & - & 7 \\ 27 & - & 2 \\ 24 & - & 14 \\ 19 & - & 12 \end{bmatrix}$	●	35	山形九中	1	山形六中	33	$\begin{bmatrix} 7 & - & 18 \\ 12 & - & 14 \\ 7 & - & 23 \\ 7 & - & 12 \end{bmatrix}$	○	67	HOOP MONSTER S	1	NANYO PHOENIX	55	$\begin{bmatrix} 25 & - & 15 \\ 11 & - & 9 \\ 11 & - & 17 \\ 8 & - & 12 \end{bmatrix}$	●	53	山大附属中	1	東根一中	28	$\begin{bmatrix} 8 & - & 13 \\ 4 & - & 7 \\ 8 & - & 14 \\ 8 & - & 10 \end{bmatrix}$	○	44	楯岡中
2	金山中	78	$\begin{bmatrix} 22 & - & 9 \\ 19 & - & 7 \\ 18 & - & 3 \\ 19 & - & 11 \end{bmatrix}$	●	30	NOTHSIDE Blitz	2	楯岡中	62	$\begin{bmatrix} 14 & - & 13 \\ 8 & - & 13 \\ 12 & - & 16 \\ 28 & - & 13 \end{bmatrix}$	○	55	PULLS	2	鳥海八幡中	30	$\begin{bmatrix} 6 & - & 17 \\ 3 & - & 19 \\ 8 & - & 16 \\ 13 & - & 15 \end{bmatrix}$	○	67	WONDER PHOENIX	2	Rizin Arrows	41	$\begin{bmatrix} 6 & - & 9 \\ 6 & - & 17 \\ 13 & - & 14 \\ 16 & - & 3 \end{bmatrix}$	○	43	明倫学園
3	日新中	46	$\begin{bmatrix} 7 & - & 25 \\ 15 & - & 17 \\ 6 & - & 23 \\ 18 & - & 14 \end{bmatrix}$	●	79	Will B OGRES	3	葉山中	62	$\begin{bmatrix} 15 & - & 12 \\ 15 & - & 15 \\ 14 & - & 5 \\ 18 & - & 14 \end{bmatrix}$	○	46	山形六中	3	東根二中	43	$\begin{bmatrix} 10 & - & 8 \\ 13 & - & 4 \\ 5 & - & 13 \\ 15 & - & 15 \end{bmatrix}$	●	40	NANYO PHOENIX	3	真室川中	41	$\begin{bmatrix} 16 & - & 8 \\ 4 & - & 12 \\ 10 & - & 8 \\ 11 & - & 0 \end{bmatrix}$	○	28	東根一中
4	山形九中	59	$\begin{bmatrix} 16 & - & 23 \\ 17 & - & 22 \\ 15 & - & 24 \\ 11 & - & 26 \end{bmatrix}$	●	95	金山中	4	HOOP MONSTER S	93	$\begin{bmatrix} 22 & - & 4 \\ 23 & - & 9 \\ 25 & - & 15 \\ 23 & - & 4 \end{bmatrix}$	○	32	楯岡中	4	山大附属中	48	$\begin{bmatrix} 9 & - & 10 \\ 16 & - & 19 \\ 14 & - & 23 \\ 9 & - & 22 \end{bmatrix}$	○	74	鳥海八幡中	4	楯岡中	54	$\begin{bmatrix} 8 & - & 8 \\ 18 & - & 10 \\ 12 & - & 21 \\ 16 & - & 20 \end{bmatrix}$	○	59	Rizin Arrows
5	NOTHSIDE Blitz	19	$\begin{bmatrix} 2 & - & 22 \\ 2 & - & 23 \\ 6 & - & 14 \\ 9 & - & 22 \end{bmatrix}$	○	81	日新中	5	PULLS	82	$\begin{bmatrix} 23 & - & 18 \\ 19 & - & 17 \\ 30 & - & 18 \\ 10 & - & 7 \end{bmatrix}$	○	60	葉山中	5	WONDER PHOENIX	82	$\begin{bmatrix} 27 & - & 19 \\ 9 & - & 20 \\ 17 & - & 7 \\ 29 & - & 10 \end{bmatrix}$	○	56	東根二中	5	明倫学園	41	$\begin{bmatrix} 13 & - & 10 \\ 12 & - & 7 \\ 8 & - & 8 \\ 8 & - & 8 \end{bmatrix}$	○	33	真室川中
男子Aブロック(1月26日) 会場:山形二中				男子Bブロック(1月26日) 会場:山形二中				男子Cブロック(1月25日) 会場:明倫学園				女子ブロック(1月26日) 会場:明倫学園															
1	Will B OGRES	81	$\begin{bmatrix} 12 & - & 19 \\ 30 & - & 9 \\ 14 & - & 14 \\ 25 & - & 10 \end{bmatrix}$	○	52	金山中	1	山形六中	69	$\begin{bmatrix} 20 & - & 6 \\ 22 & - & 13 \\ 9 & - & 16 \\ 18 & - & 11 \end{bmatrix}$	○	46	楯岡中	1	NANYO PHOENIX	53	$\begin{bmatrix} 13 & - & 9 \\ 13 & - & 7 \\ 16 & - & 13 \\ 11 & - & 9 \end{bmatrix}$	○	38	鳥海八幡中	1	東根一中	36	$\begin{bmatrix} 4 & - & 14 \\ 11 & - & 7 \\ 13 & - & 12 \\ 8 & - & 25 \end{bmatrix}$	○	58	Rizin Arrows
2	山形九中	80	$\begin{bmatrix} 16 & - & 9 \\ 27 & - & 7 \\ 16 & - & 4 \\ 21 & - & 8 \end{bmatrix}$	○	28	NOTHSIDE Blitz	2	HOOP MONSTER S	58	$\begin{bmatrix} 8 & - & 18 \\ 20 & - & 11 \\ 13 & - & 12 \\ 17 & - & 12 \end{bmatrix}$	○	53	PULLS	2	山大附属中	43	$\begin{bmatrix} 15 & - & 16 \\ 8 & - & 23 \\ 12 & - & 26 \\ 8 & - & 13 \end{bmatrix}$	○	78	WONDER PHOENIX	2	楯岡中	30	$\begin{bmatrix} 6 & - & 6 \\ 8 & - & 5 \\ 7 & - & 10 \\ 9 & - & 13 \end{bmatrix}$	○	34	明倫学園
3	金山中	65	$\begin{bmatrix} 28 & - & 6 \\ 12 & - & 12 \\ 11 & - & 12 \\ 14 & - & 21 \end{bmatrix}$	○	51	日新中	3	楯岡中	45	$\begin{bmatrix} 12 & - & 20 \\ 9 & - & 14 \\ 16 & - & 9 \\ 8 & - & 11 \end{bmatrix}$	○	54	葉山中	3	鳥海八幡中	70	$\begin{bmatrix} 11 & - & 24 \\ 15 & - & 6 \\ 21 & - & 12 \\ 23 & - & 13 \end{bmatrix}$	○	55	東根二中	3	Rizin Arrows	40	$\begin{bmatrix} 13 & - & 5 \\ 8 & - & 13 \\ 8 & - & 16 \\ 11 & - & 8 \end{bmatrix}$	○	42	真室川中
4	NOTHSIDE Blitz	17	$\begin{bmatrix} 6 & - & 33 \\ 7 & - & 15 \\ 0 & - & 27 \\ 4 & - & 32 \end{bmatrix}$	○	107	Will B OGRES	4	PULLS	58	$\begin{bmatrix} 12 & - & 11 \\ 21 & - & 6 \\ 13 & - & 18 \\ 12 & - & 22 \end{bmatrix}$	○	57	山形六中	4	WONDER PHOENIX	38	$\begin{bmatrix} 18 & - & 11 \\ 9 & - & 12 \\ 4 & - & 21 \\ 7 & - & 23 \end{bmatrix}$	○	67	NANYO PHOENIX	4	明倫学園	53	$\begin{bmatrix} 17 & - & 7 \\ 13 & - & 7 \\ 14 & - & 14 \\ 9 & - & 13 \end{bmatrix}$	○	41	東根一中
5	日新中	58	$\begin{bmatrix} 10 & - & 21 \\ 19 & - & 12 \\ 14 & - & 17 \\ 15 & - & 26 \end{bmatrix}$	○	76	山形九中	5	葉山中	69	$\begin{bmatrix} 16 & - & 20 \\ 14 & - & 29 \\ 21 & - & 20 \\ 18 & - & 21 \end{bmatrix}$	○	90	HOOP MONSTER S	5	東根二中	58	$\begin{bmatrix} 16 & - & 20 \\ 22 & - & 4 \\ 8 & - & 19 \\ 12 & - & 12 \end{bmatrix}$	○	55	山大附属中	5	真室川中	39	$\begin{bmatrix} 12 & - & 6 \\ 8 & - & 19 \\ 9 & - & 6 \\ 10 & - & 5 \end{bmatrix}$	○	36	楯岡中

チーム名	勝	敗	棄権	勝ち点	順位
Will B OGRES	4	0	0	8点	1
山形九中	2	2	0	6点	3
金山中	3	1	0	7点	2
NOTHSIDE Blitz	0	4	0	4点	5
日新中	1	3	0	5点	4

チーム名	勝	敗	棄権	勝ち点	順位
山形六中	1	3	0	5点	4
HOOP MONSTERS	4	0	0	8点	1
楯岡中	1	3	0	5点	5
PULLS	2	2	0	6点	2
葉山中	2	2	0	6点	3

※勝ち点が同じチームの順位は、当該チームの対戦結果による。

チーム名	勝	敗	棄権	勝ち点	順位
NANYOPHOENIX	3	1	0	7点	1
山大附属中	0	4	0	4点	5
鳥海八幡中	2	2	0	6点	3
WONDERPHOENIX	3	1	0	7点	2
東根二中	2	2	0	6点	4

※勝ち点が同じチームの順位は、当該チームの対戦結果による。

チーム名	勝	敗	棄権	勝ち点	順位
東根一中	0	4	0	4点	5
楯岡中	1	3	0	5点	4
Rizin Arrows	2	2	0	6点	3
明倫学園	4	0	0	8点	1
真室川中	3	1	0	7点	2